

DETALHE "A"
DETALHE DO FIXAÇÃO CABO / ALVENARIA
 S/ ESCALA

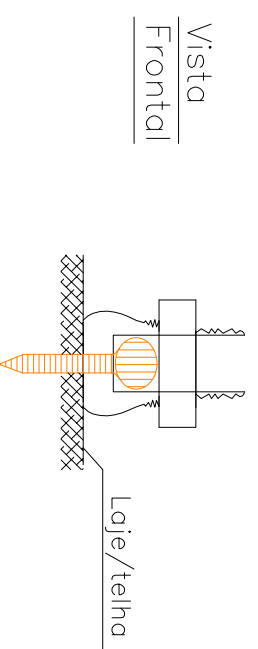

Conectores Bimetálicos tipo pressão (PK 0152)

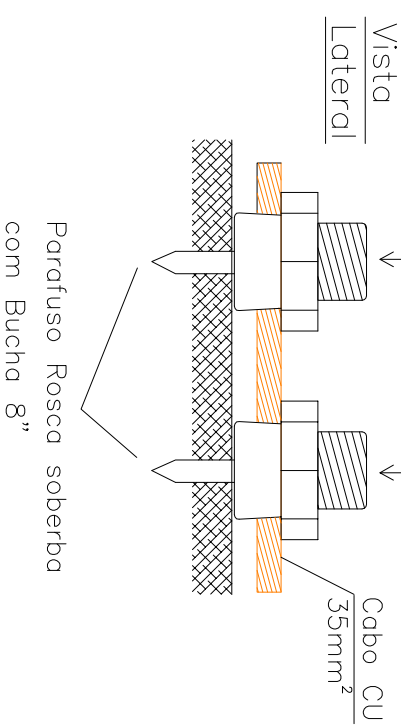

DETALHE "B"
CONEXÃO ENTRE CABO / CABO
 S/ ESCALA

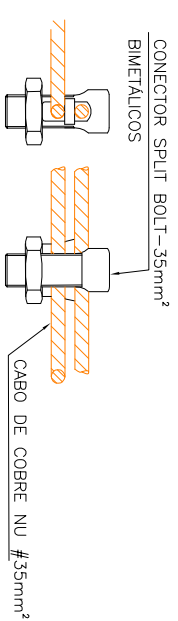

DETALHE "C"
CONEXÃO DO CABO A HASTE
 S/ ESCALA

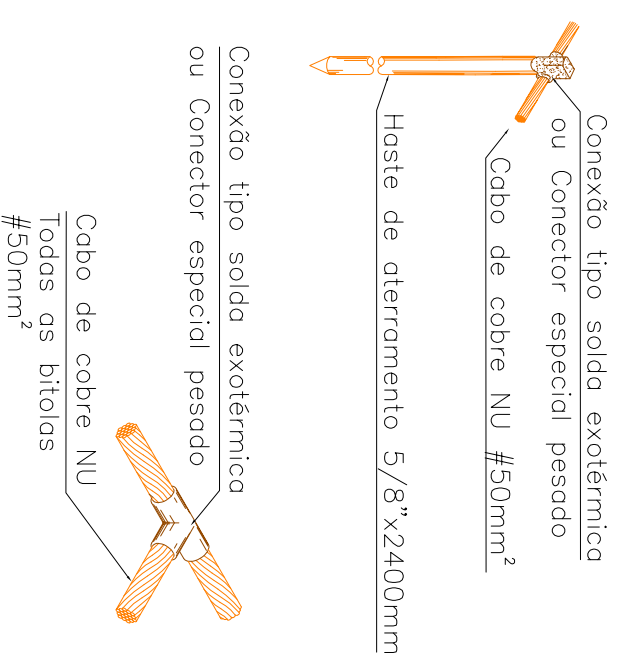

Conexão tipo solda exotérmica ou Conector especial pesado
 Cabo de cobre NU #50mm²
 Todos as bitolas #50mm²

DETALHE "E"
DIMENSÃO DA VALA PARA MALHA DE TERRA
 S/ ESCALA

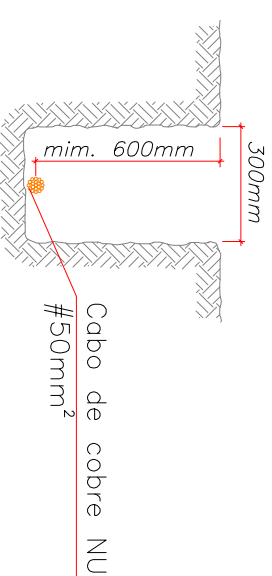

DETALHE "G"
CAIXA CONCRETO PARA INSPEÇÃO DE ATERRAMENTO
 S/ ESCALA

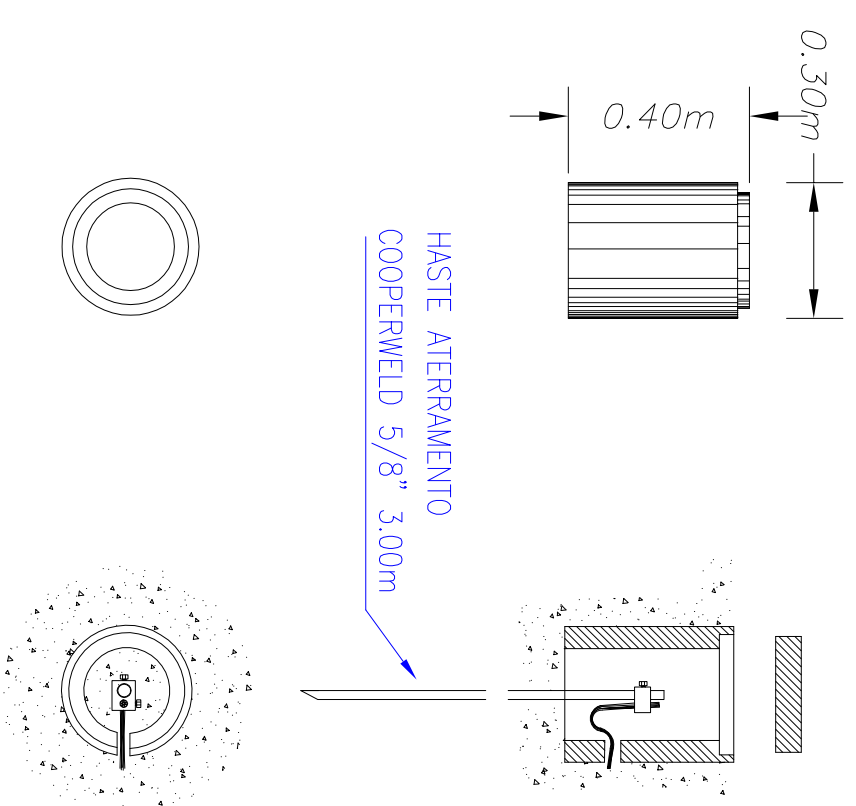

DETALHE "D"
Aterramento nos PILARES METÁLICOS
 S/ ESCALA

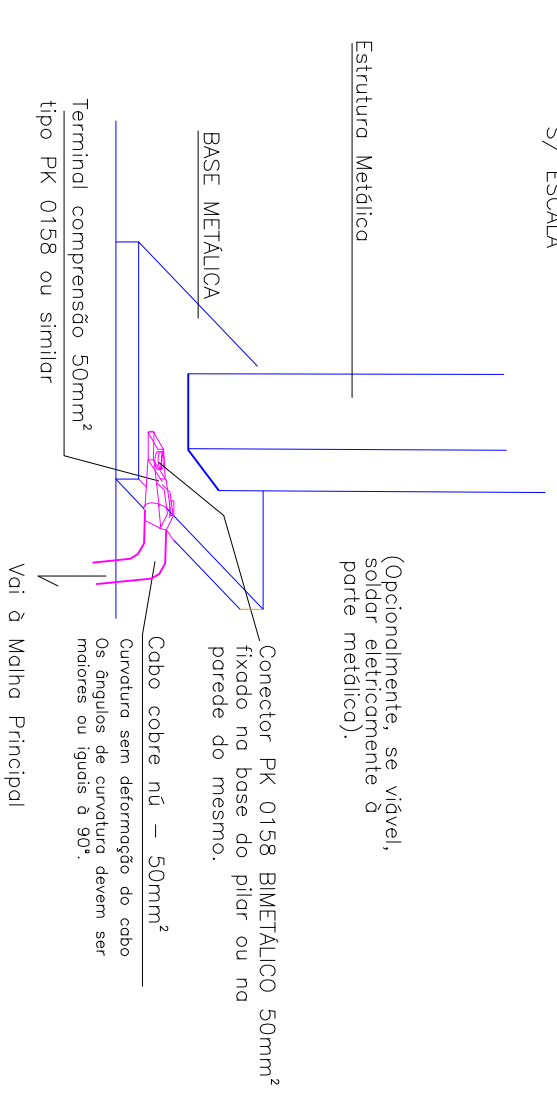

DETALHE "H"
CAIXA DE INSPEÇÃO EM CONCRETO
 S/ ESCALA

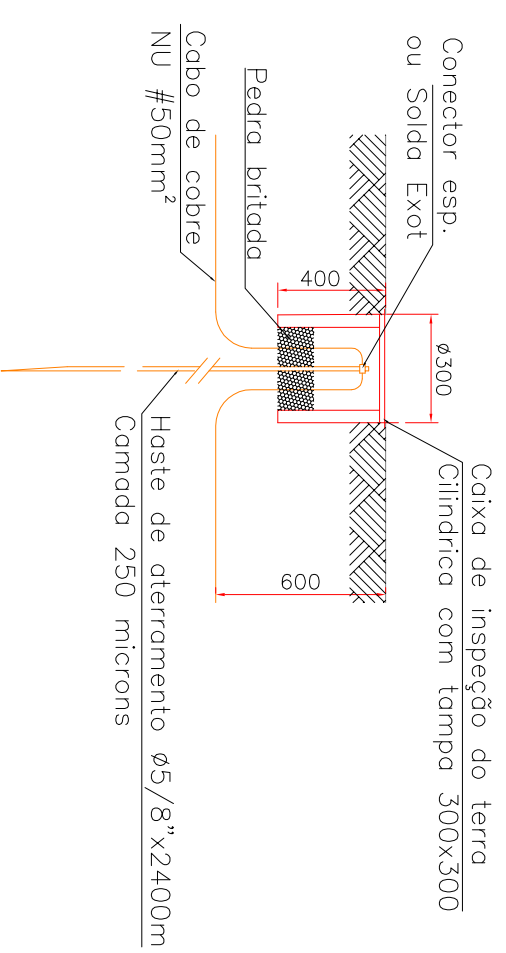

DETALHE "F"
CABO DE DESCIDA E PROTEÇÃO MECÂNICA
 S/ ESCALA

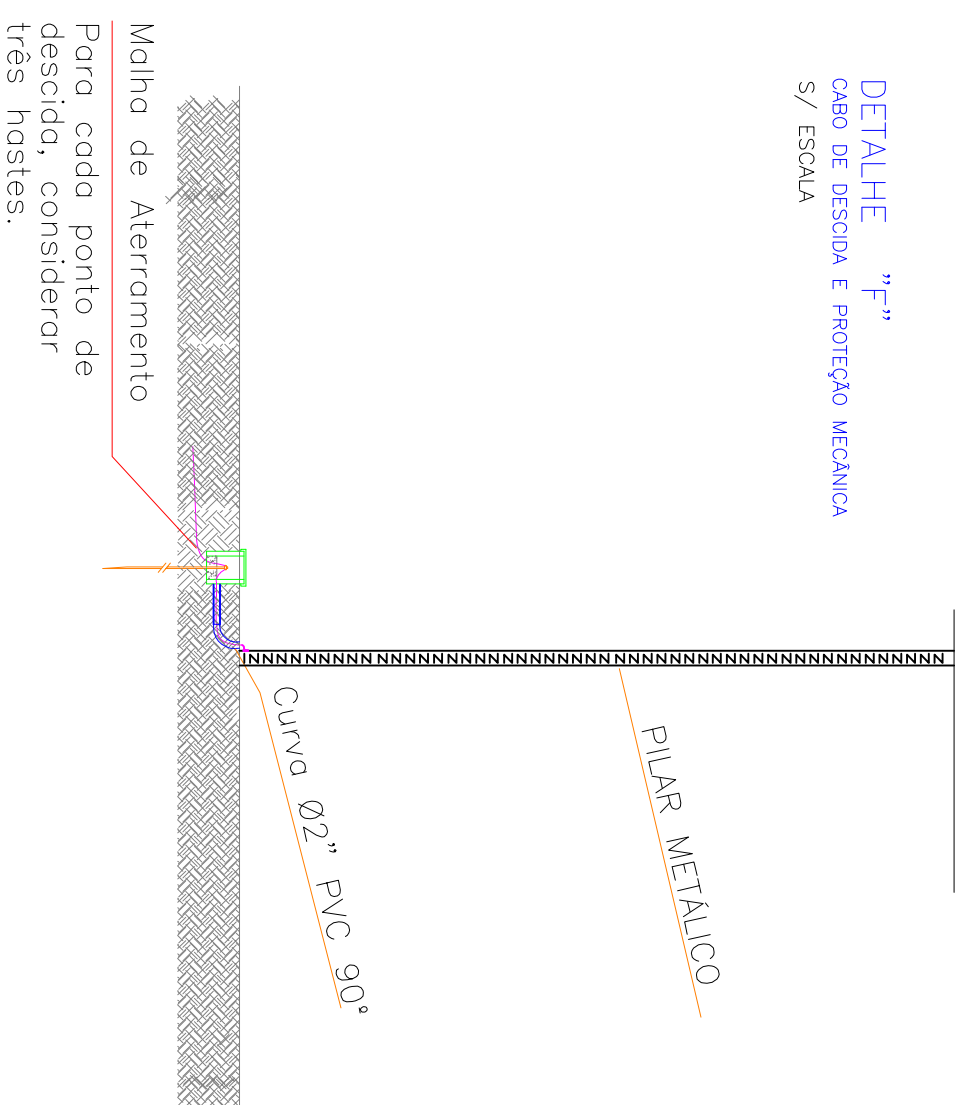

	QUADRA: 5 Eletricidade e Telecom PROJETO: SPCDA	END.: Rua Centro - São Joaquim - SC	PLANTA: 02	TOTAL DE PLANTAS: 02
	CONTRATANTE: Prefeitura Municipal de São Joaquim CNPJ	PROJETO: SPCDA	END.: Rua Centro - São Joaquim - SC	PLANTA: 02
DESCRIÇÃO: Instalações SPCDA - Gabia de Faraday DETALHES	AUTOR DO PROJETO: MARCONI SALVATI Engº Eletricista - CREA 851 / SC 059.792-0	ASSINATURA	DATA: maio / 15	PROPRIETÁRIO
ARQUIVO: para_raios_ghravisio	ESCALA: Indicada	DATA: maio / 15	PROPRIETÁRIO	FORMATO: A2